

# **LDLC**

## **GUIDE D'UTILISATION**

**LDLC SPC-N / SPC-I**  
**PC PORTABLE 15.6" FHD**



## ***Préface***

Tout a été mis en œuvre pour que les informations contenues dans ce manuel soient exactes. Néanmoins, le fabricant de cet appareil et le distributeur ne sauraient être tenus responsables de toute erreur ou omission dans ce manuel, ou de l'utilisation des informations contenues dans celui-ci.

**Veillez conserver ce manuel durant toute la durée de vie de votre appareil.**

**Félicitations pour votre achat !**



### **Déclaration de conformité CE**

Produit conforme à la réglementation en vigueur sur le territoire Européen, aux spécifications des directives EMC 2014/30/EU et directives LVD 2014/35/EU sur les basses tensions.

## **RoHS**

Ce produit est conforme aux régulations de la directive RoHS (*Restriction of Hazardous Substances*).

### **INFORMATION RECYCLAGE**



Cet appareil est marqué du symbole du tri sélectif relatif aux déchets d'équipements électriques et électroniques (DEEE). Il ne doit donc pas être jeté avec les ordures ménagères. En vue de son recyclage, il doit être apporté à un point de collecte approprié (déchetterie...) ou chez un distributeur sur le principe du « 1 pour 1 ». Les produits électroniques n'ayant pas fait l'objet de tri sélectif, sont potentiellement dangereux pour l'environnement et la santé humaine.

### **CONFORMITE A LA DIRECTIVE SUR LES EQUIPEMENTS RADIOELECTRIQUES**

M. Laurent de la Clergerie, représentant légal du GROUPE LDLC, déclare que les équipements radioélectriques **LDLC SPC-I** et **SPC-N** sont conformes à la directive RED 2014/53/EU. Le texte complet de la déclaration UE de conformité est disponible sur le site internet <http://dc.groupe-ldlc.com/>

### **PUISSANCE MAXIMALE DE TRANSMISSION**

#### **LDLC SPC-N**

« Cet appareil contient un émetteur radioélectrique doté d'une puissance maximale de transmission (EIRP) de 15,4 dBm sur la bande de fréquence 2402-2480 MHz et de 13,3 dBm sur la bande de fréquence 5180-5825 MHz.

#### **LDLC SPC-I**

« Cet appareil contient un émetteur radioélectrique doté d'une puissance maximale de transmission (EIRP) de 19,1 dBm sur la bande de fréquence 2402-2480 MHz et de 16,1 dBm sur la bande de fréquence 5180-5825 MHz.

## **ENVIRONNEMENT D'UTILISATION ET SANTE**

Cet ordinateur contient des cartes sans fil intégrées fonctionnant conformément aux normes et recommandations de sécurité relatives à la fréquence radio (RF), par conséquent, garantissant que ce produit peut être utilisé en toute sécurité par les consommateurs.

Dans certaines situations ou certains environnements, l'utilisation de périphériques sans fil peut être restreinte par le propriétaire du bâtiment ou les responsables d'une entreprise. Par exemple, il peut s'agir des situations et des lieux suivants :

- Dans des avions ou en milieu hospitalier, à proximité de pompes à essence, de zones présentant un risque d'explosion par amorçage d'un éventuel dispositif électro-explosif (détonateur électrique), de personnes porteuses de dispositifs médicaux électroniques ou d'implants tels que des stimulateurs cardiaques.
- Dans tout autre environnement où le risque d'interférence avec d'autres appareils ou services est perçu ou identifié comme dangereux.

Si vous ne connaissez pas les règles relatives à l'utilisation de périphériques sans fil qui sont en vigueur dans une zone spécifique (un aéroport ou un hôpital, par exemple), il est recommandé de demander une autorisation pour utiliser un périphérique sans fil avant de mettre l'ordinateur sous tension.

## **AVERTISSEMENT SUR LA SECURITE**

Pour éviter tout risque de blessure liée à la chaleur ou tout risque de surchauffe de l'ordinateur, ne le posez pas directement sur vos genoux et n'obstruez pas les ouvertures d'aération.

Utilisez toujours l'ordinateur sur une surface plane et rigide. La ventilation ne doit pas être entravée par des éléments rigides, tels qu'une imprimante, ni par des éléments souples, tels que des coussins, un vêtement ou un tapis. De même, l'adaptateur secteur ne doit rester en contact ni avec la peau ni avec un élément souple, tel que des coussins, un vêtement ou un tapis lorsque l'ordinateur est en cours de fonctionnement.

L'ordinateur et l'adaptateur secteur sont conformes aux limites de température des surfaces accessibles à l'utilisateur, définies par la norme internationale sur la sécurité du matériel informatique.

## AVANT DE COMMENCER

Ce manuel a été conçu pour vous aider à profiter au maximum de votre ordinateur. Si vous débutez, nous vous conseillons de lire attentivement ce manuel avant d'utiliser votre produit.

### Mesures de sécurité

Cette partie du manuel a pour but de vous aider à identifier les conditions qui pourraient nuire à l'utilisation de cet appareil. Divers éléments de sécurité ont été mis en place sur cet ordinateur pour votre protection. Néanmoins, et afin de repérer les situations potentiellement dangereuses, le bon sens est de mise :

1. Veuillez lire ces mesures de sécurité avec attention.
2. Conservez ce manuel pour une consultation ultérieure.
3. Débranchez tout appareil électrique avant de procéder au nettoyage de l'appareil. N'utilisez pas de liquides ou de vaporisateurs pour nettoyer l'ordinateur. Utilisez un linge légèrement humide.
4. Pour les appareils électriques, il est conseillé d'utiliser une prise électrique facilement accessible et située à proximité de l'appareil.
5. Conservez cet appareil à l'abri de l'humidité.
6. Placez cet appareil sur une surface plane et stable. Une chute de cet appareil peut causer des dégâts.
7. Assurez-vous que la tension fournie par la prise électrique est adaptée à l'alimentation de l'appareil.
8. Placez le cordon d'alimentation à l'abri, hors des lieux de passage. Ne rien mettre sur le câble d'alimentation.
9. Prenez en compte tous les avertissements et les mises en garde présents sur l'appareil.
10. Si vous n'utilisez pas l'appareil pendant un certain temps, débranchez-le de l'alimentation électrique afin d'éviter toute décharge résiduelle.
11. Ne versez jamais de liquide dans les grilles d'aération. Cela pourrait entraîner un incendie ou une électrocution.
12. Ne démontez jamais l'appareil. Pour des raisons de sécurité, cet ordinateur ne doit être ouvert que par un technicien qualifié.
13. Si l'une des situations suivantes survient, faites vérifier l'appareil par un technicien qualifié :
  - a. La fiche électrique ou le câble d'alimentation est endommagé.
  - b. L'appareil est entré en contact avec un liquide.
  - c. L'appareil a été exposé à l'humidité.
  - d. L'appareil ne fonctionne pas correctement ou ne fonctionne pas tel que décrit dans le manuel.
  - e. L'équipement a chu et est abîmé.
  - f. Si l'appareil présente des signes évidents de dommages.
14. Ne laissez pas l'appareil dans un environnement confiné ni exposé à une température supérieure à 70°C. Cela pourrait l'endommager.
15. L'appareil peut être utilisé dans un environnement où la température n'excède pas 45°C.

16. Le niveau sonore tel que perçu dans la position de l'utilisateur est égal ou inférieur à 70 dB(A), selon la norme IEC 704-1: 1982.
17. Caractéristiques du câble d'alimentation. Les éléments ci-dessous détaillent les conditions d'utilisation du câble d'alimentation :
  - N'utilisez pas cet appareil près de l'eau, par exemple à proximité d'une baignoire, d'un évier, d'un lavabo, dans une cave humide ou près d'une piscine.
  - N'utilisez que le câble d'alimentation vendu avec l'appareil.
18. Le connecteur d'entrée est utilisé comme dispositif de déconnexion principal.

## **Ce qu'il faut savoir avant d'utiliser votre ordinateur**

### **Laissez votre appareil se reposer un peu**

Votre ordinateur supporte facilement des températures très hautes ou très basses mais il ne supporte pas les changements rapides de température, comme passer par exemple du froid extérieur à un bureau bien chauffé.

Les variations brutales de température peuvent entraîner la formation de condensation à l'intérieur de l'ordinateur qui peut endommager les composants électroniques de l'appareil. Si vous venez de recevoir votre ordinateur et que dehors il fait froid (ou chaud), attendez trois ou quatre heures avant de l'allumer afin que les composants électroniques s'adaptent à la température de la pièce.

*Si vous réceptionnez votre ordinateur alors que le temps est froid, ne l'allumez pas tout de suite. Attendez qu'il soit à température ambiante avant de l'allumer.*

### **Chaleur, froid, humidité et lumière**

- Installez votre ordinateur dans un lieu qui lui convient : ni trop chaud, ni trop froid, ni trop sombre, ni trop lumineux. Une luminosité excessive peut rendre difficile la lecture des informations à l'écran.
- Laissez suffisamment d'espace autour de l'ordinateur pour assurer une bonne circulation d'air. Si l'air ne circule pas suffisamment, les composants risquent de surchauffer.
- N'obstruez pas les grilles d'aération.
- Ne laissez pas votre ordinateur en plein soleil.

### **L'endroit idéal pour travailler**

Votre ordinateur peut vous suivre partout et fonctionnera parfaitement là où vous vous installerez, mais certaines conditions comme une humidité excessive ou des températures extrêmes peuvent poser problème aux composants électroniques de l'appareil. De même, l'électricité statique, la poussière, l'eau, la vapeur et l'huile ne sont pas les bienvenues dans votre ordinateur. Si jamais vous décidez d'emporter votre ordinateur pour une petite promenade, essayez de trouver un endroit confortable et propre pour ce dernier.

Nous vous conseillons de charger la batterie avant de l'utiliser.

## **TABLE DES MATIERES**

### **CONTENU DE L'EMBALLAGE**

### **PREPARER VOTRE PC PORTABLE**

**CONNECTER L'ADAPTATEUR SECTEUR**

**OUVRIR L'ECRAN**

**ALLUMER L'ORDINATEUR PORTABLE**

### **COMPOSANTS MATERIELS**

**PARTIE SUPERIEURE**

**VOYANTS**

**TOUCHES**

**COMBINAISONS TOUCHE Fn ET TOUCHES DE FONCTION**

### **LDLC SPC-I : SPECIFICATIONS TECHNIQUES ET CONNECTEURS**

**DESSOUS**

**CÔTÉ DROIT**

**CÔTÉ GAUCHE**

**SPECIFICATIONS TECHNIQUES**

### **LDLC SPC-N : SPECIFICATIONS TECHNIQUES ET CONNECTEURS**

**DESSOUS**

**CÔTÉ DROIT**

**CÔTÉ GAUCHE**

**SPECIFICATIONS TECHNIQUES**

### **PREMIER LANCEMENT**

### **INFORMATIONS SUR LE SYSTEME D'EXPLOITATION LINUX**

**AFFICHER LES APPLICATIONS**

**RACCOURCIS PRINCIPAUX**

## CONTENU DE L'EMBALLAGE

- PC Portable
- Adaptateur Secteur
- Modèle SPC-N : Adaptateur HDD/SSD + visserie (4 vis pour l'adaptateur, 2 vis pour fixer l'adaptateur dans le PC portable).

## PREPARER VOTRE PC PORTABLE

Voici quelques instructions rapides pour utiliser votre ordinateur portable.

### Connecter l'adaptateur secteur

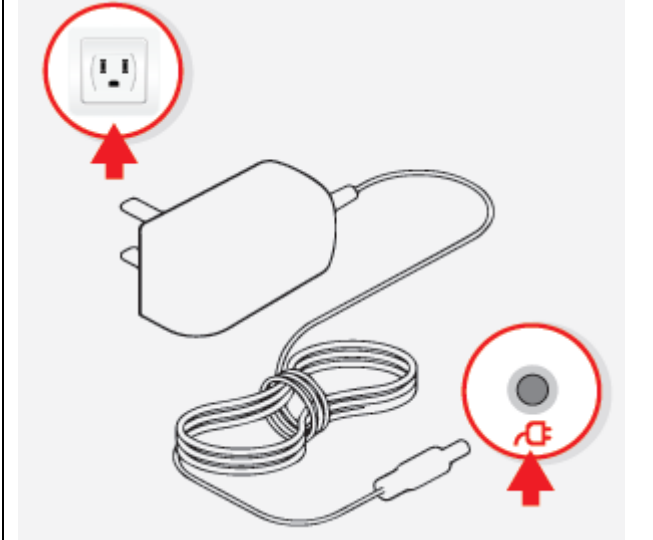
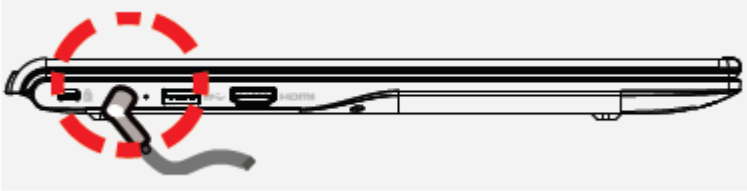
1	2
Branchez l'adaptateur secteur à une prise électrique (100V-240V)	Reliez le connecteur d'alimentation à votre ordinateur portable
	

### Ouvrir l'écran

1. Maintenez la base du PC portable d'une main, puis soulevez délicatement le panneau d'affichage avec l'autre main.
2. Relevez l'écran doucement avec votre pouce jusqu'à l'angle de vision souhaité.





## Allumer l'ordinateur portable

Appuyez sur le bouton de mise en route

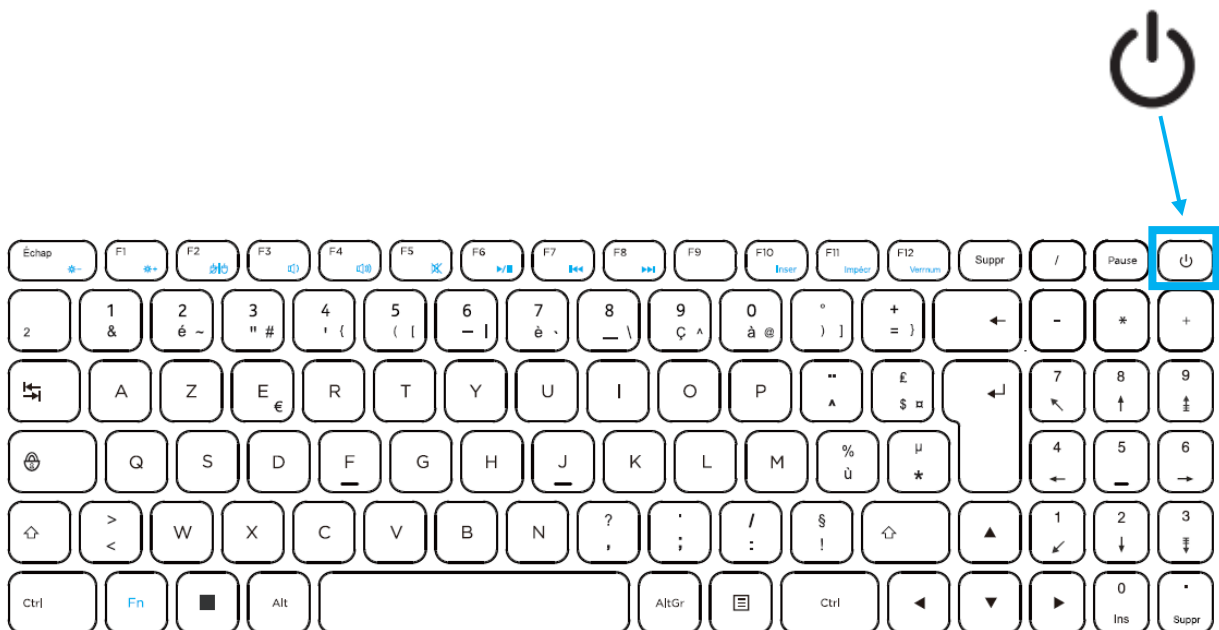

COMPOSANTS MATERIELS

PARTIE SUPERIEURE

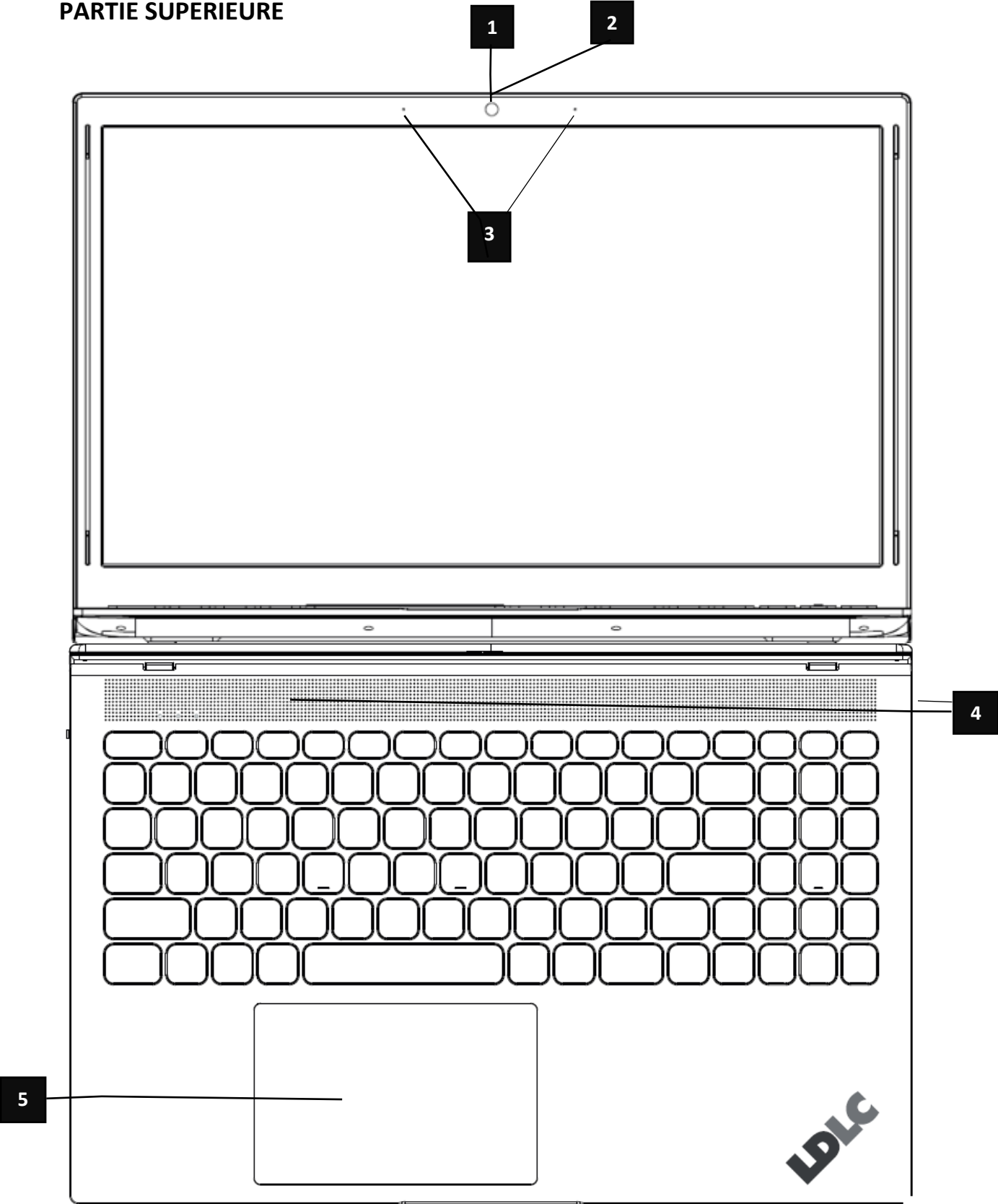

<b>1</b>	Webcam	Permet de prendre des photos et d'enregistrer de la vidéo.
<b>2</b>	Cache d'obturation de la webcam	-Faites glisser l'obturateur vers la gauche pour découvrir la webcam. -Faites glisser l'obturateur vers la droite pour couvrir la webcam.
<b>3</b>	Microphones internes	Permettent d'enregistrer les sons
<b>4</b>	Haut-parleurs	2x 1W. Émettent le son
<b>5</b>	Pavé tactile	Permet de déplacer le pointeur pour sélectionner ou activer des éléments à l'écran.

## VOYANTS

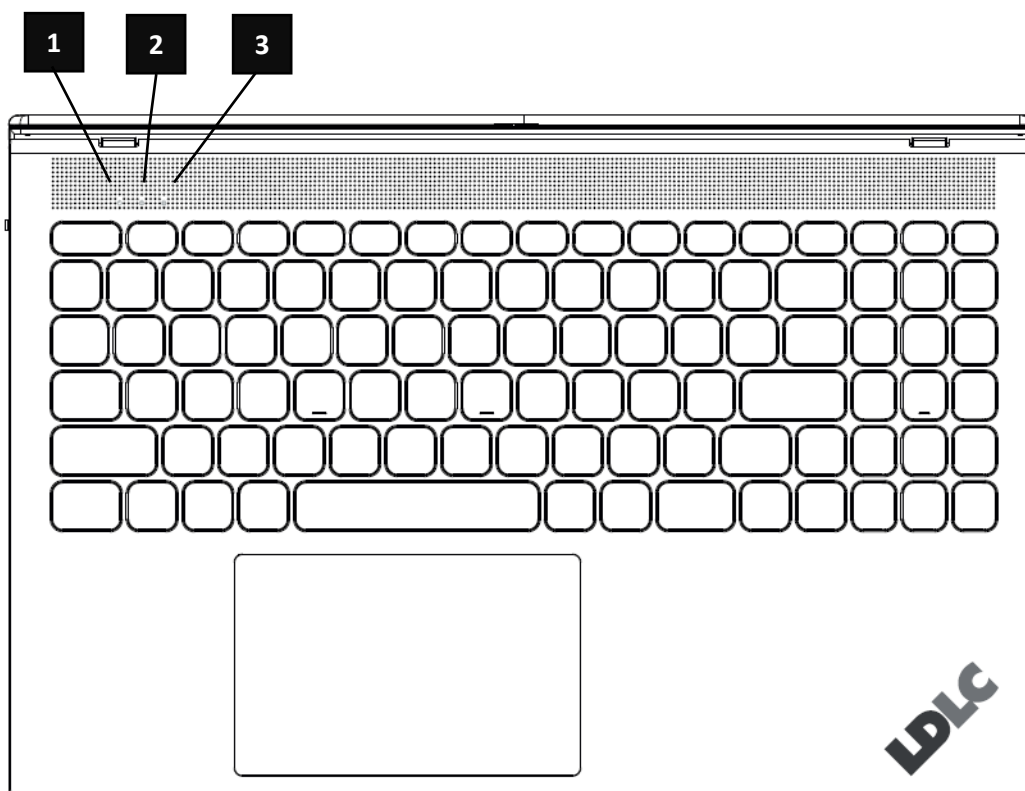





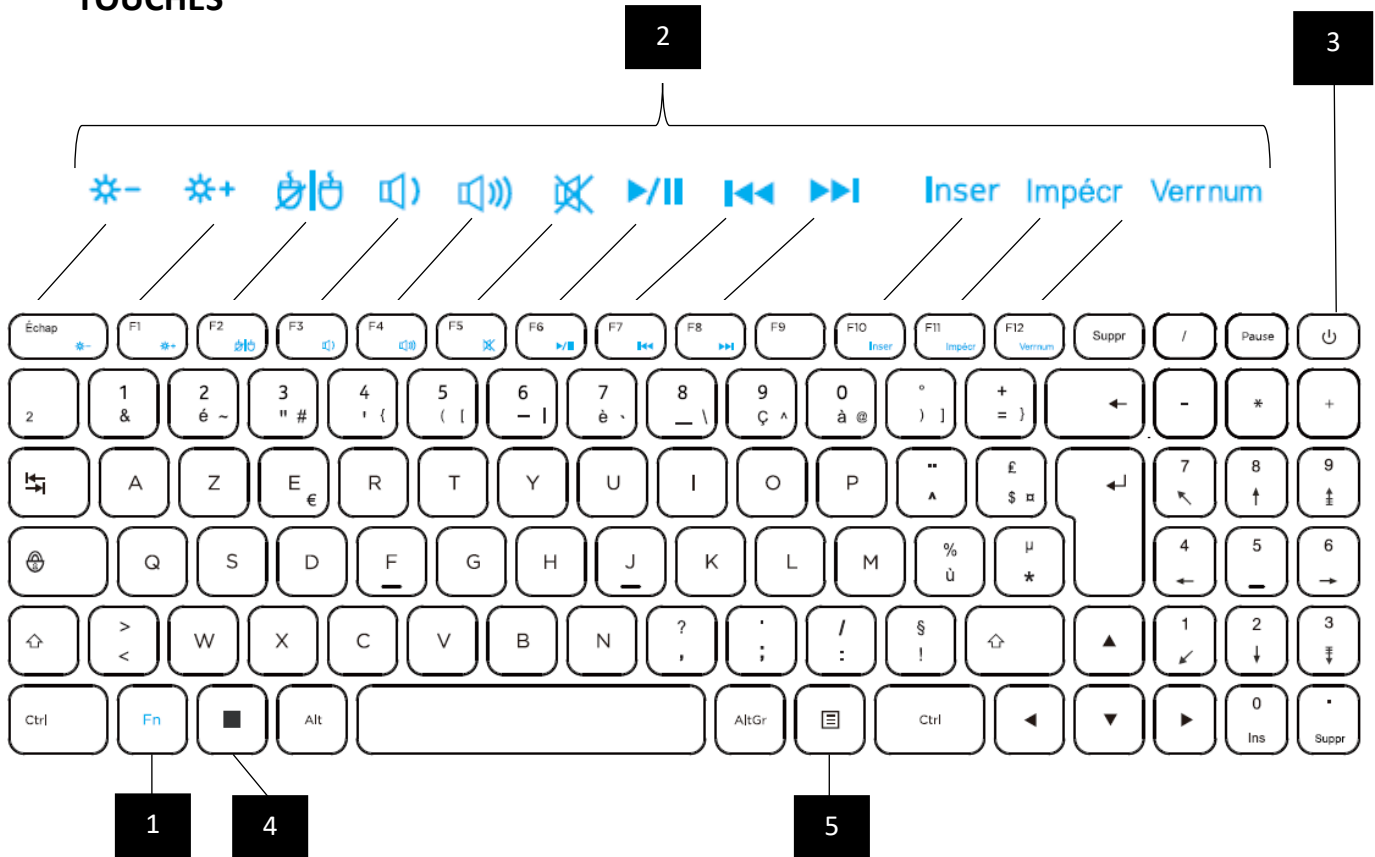

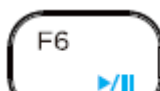

<b>1</b>	Voyant d'alimentation	<ul style="list-style-type: none"> <li>● Allumé : L'ordinateur est sous tension.</li> <li>● Clignotant : L'ordinateur est en veille.</li> <li>● Éteint : L'ordinateur est hors tension.</li> </ul>
<b>2</b>	Voyant Verr Maj	Allumé : Le verrouillage des majuscules est activé.
<b>3</b>	Voyant Verr Num	Allumé : Le verrouillage numérique est activé.

## TOUCHES



<b>1</b>	Touche <b>Fn</b>	Utilisée avec une touche de fonction, permet d'exécuter des fonctions fréquemment utilisées
<b>2</b>	Touches de fonction	Exécutent les fonctions système utilisées fréquemment lorsqu'elles sont associées à la touche <b>Fn</b> .
<b>3</b>	Bouton d'alimentation	Appuyez pour mettre l'ordinateur sous tension ou en mode veille.
<b>4</b>	Touche système	Affiche les applications
<b>5</b>	Touche Menu	Affiche le menu contextuel

## COMBINAISONS TOUCHE Fn ET TOUCHES DE FONCTION

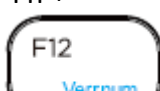
Touches	Fonctions	Touches	Fonctions
Fn + 	Diminution de la luminosité de l'écran	Fn + 	Lecture/Pause (dans les programmes audio/vidéo)
Fn + 	Augmentation de la luminosité de l'écran	Fn + 	Précédent
Fn + 	Diminution du volume sonore	Fn + 	Suivant
Fn + 	Augmentation du volume sonore	Fn + 	Activer/Désactiver le mode insertion
Fn + 	Activer/Désactiver le mode Muet	Fn + 	Faire une capture écran
		Fn + 	Activer/Désactiver le pavé numérique
Note - Webcam	Il n'y a pas de bouton de fonction pour activer/désactiver la webcam. Elle sera activée en lançant un programme qui l'utilise.		
Note – Mode avion	Il n'y a pas de raccourci clavier pour passer en mode avion : vous pouvez l'activer dans l'onglet Wi-Fi du menu paramètres.		

**LDLC SPC-I**

## DESSOUS

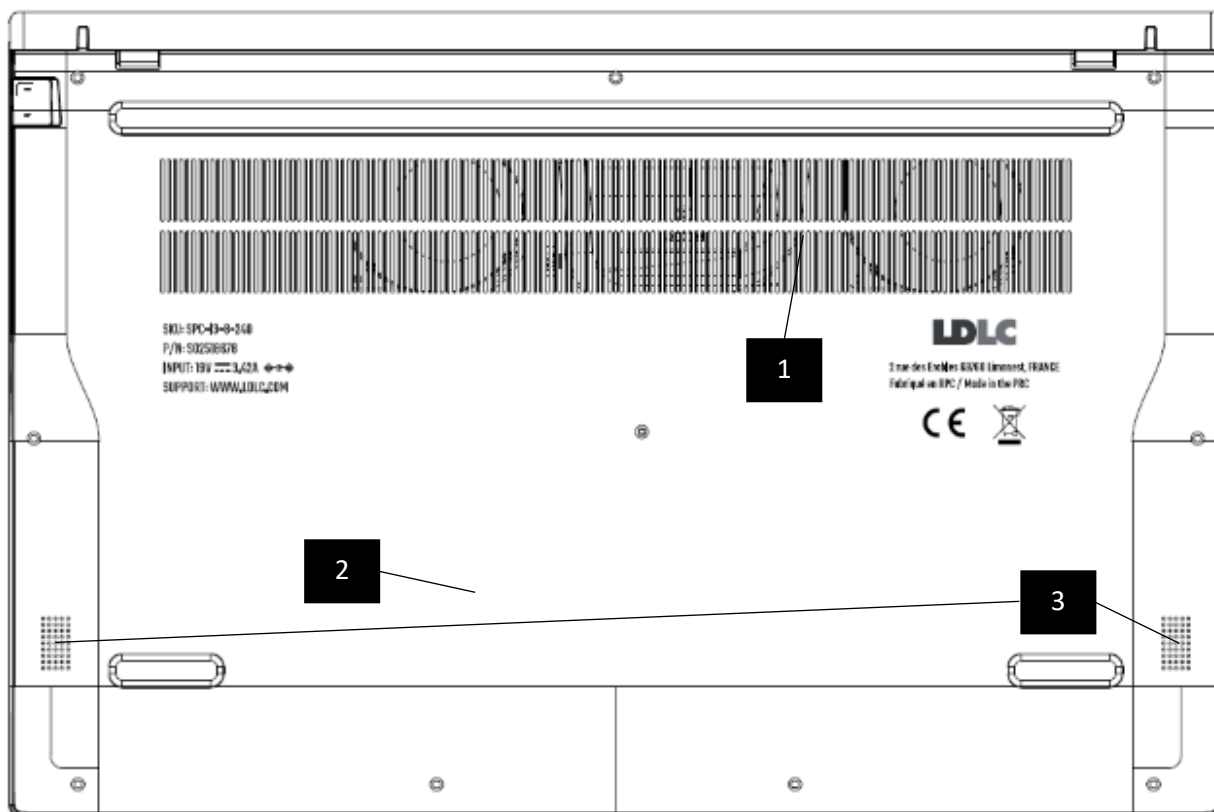

<b>1</b>	Ouvertures d'aération	Permettent de faire circuler l'air pour refroidir les composants internes grâce au ventilateur intégré.
<b>2</b>	Emplacement de la batterie	Attention : batterie inamovible
<b>3</b>	Haut-parleurs	(2x 1W). Émettent le son

## CÔTÉ DROIT (SPC-I)

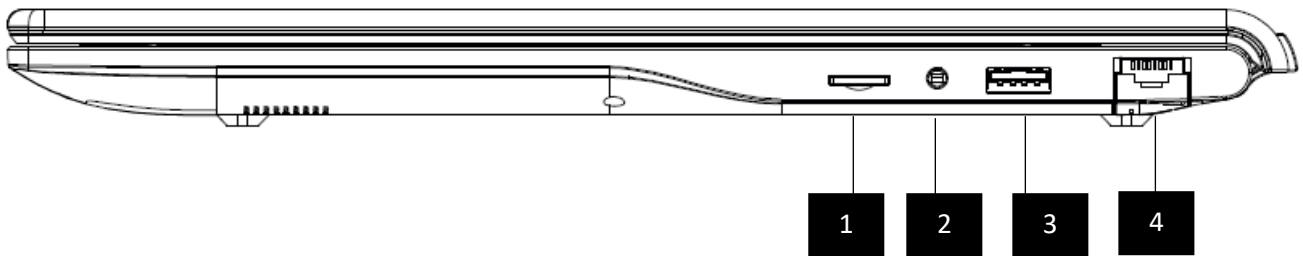

1	Connecteur de carte mémoire	Prend en charge les cartes mémoires Micro SD
2	Port de sortie audio	Permet de brancher des haut-parleurs stéréo, un casque, des écouteurs
3	Port USB 3.0	Permet de connecter un périphérique USB
4	Prise RJ45 (Réseau)	<b>(SPC-I seulement)</b> Permet de connecter un réseau Gigabit Ethernet

## CÔTÉ GAUCHE (SPC-I)

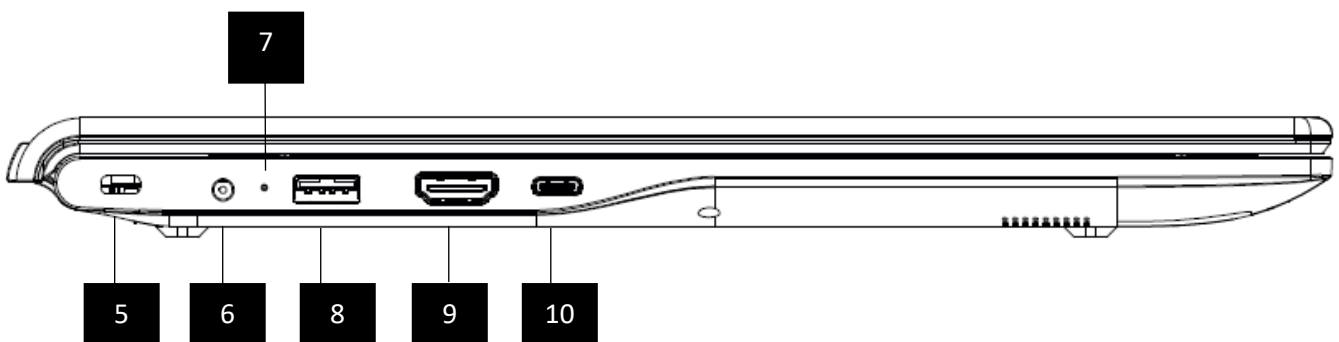

5	Emplacement pour câble antivol	Permet de fixer un câble antivol
6	Connecteur d'alimentation	Permet de brancher l'adaptateur secteur.
7	LED d'état	- Vert : chargé - Rouge : en charge
8	Port USB 3.0	Permet de connecter un périphérique USB
9	Port HDMI 2.0	Permet de connecter un périphérique audio ou vidéo.
10	Port USB-C	Permet de connecter un périphérique USB-C (transfert de données et charge)



## SPECIFICATIONS TECHNIQUES

INFORMATIONS GENERALES	Marque	LDLC
	Modèle	SPC-I
	Référence	SPC-I3-8-240
SYSTÈME D'EXPLOITATION	Système d'exploitation	Linux Mint 21
	Langue de l'OS	Français
	Système d'exploitation fourni	Oui
	Compatibilité	GNU/Linux Windows 11 (TPM2.0 software) Lien de téléchargement : <a href="#">Pilotes pour Windows 11</a>
PROCESSEUR ET CHIPSET	Processeur	Intel Core i3-1115G4
	Architecture	Tiger Lake
	Mémoire Cache L3	6 Mo
	Fréquence CPU	1,7 GHz Base (4.1 GHz Turbo)
	Nombre de cœurs	2C / 4T
MÉMOIRE	Taille de la mémoire	8GB
	Type de mémoire	LPDDR4
	Fréquence	3200 MHz
GRAPHISMES	GPU Series	Intel UHD
	Chipset graphique	Intel UHD Graphics
AFFICHAGE	Ecran tactile	Non
	Type de dalle	IPS
	Type d'écran	LCD
	Taille de l'écran	15,6 pouces
	Résolution Max	1920*1080 pixels
	Format de l'écran	16/9
	Ecran Large	Oui
	Dalle antireflets	Oui
STOCKAGE	Disque dur	SSD M.2 PCIE NVMe 240GB
	Disque secondaire (non fourni)	SSD M.2 SATA
	Interface du disque dur	M.2 - PCI-E
	Nombre de disques	1
	Nombre de disques max	2
	Lecteur optique	Aucun
	Lecteur de cartes	Micro SD
COMMUNICATION	Normes(s) réseau	10/100/1000 Mbps
	Norme(s) réseau sans-fil	2.4 & 5Ghz AC Dual band Wi-Fi AC9462
MULTIMEDIA	Webcam	2,0M
	Contrôleur Audio	Realtek ALC269
	Type de H.P.	Intégrés 4x 1W - 8Ω

EQUIPEMENT	Type d'activités	Bureautique
	Norme du clavier	AZERTY
	Localisation	Français
	Clavier rétroéclairé	Non
	Pavé numérique	Oui
	Lecteur biométrique	Non
	Office fourni	Non
CONNECTIQUE	Connecteur(s) disponible(s)	1 X Jack 3,5mm Femelle Stéréo
		1 X RJ45 Femelle
		2 X USB 3.0 (Type A)
		1 X USB 3.1 Type C. -Charge et transfert de données -Charge par Power Delivery : 20V/3A - 60W
		1 X HDMI 2.0 Femelle
CARACTÉRISTIQUES PHYSIQUES	Couleur	Anthracite
	Profondeur	245 mm
	Largeur	371,4 mm
	Epaisseur Arrière	19,9 mm
	Poids	1,8 Kg
	Matière	Plastique
	Sécurité	Encoche de verrouillage Kensington
ALIMENTATION	Capacité de la batterie	11.4V 4500mAh
	Puissance	51,3WH
	Batterie amovible	Non
	Chargeur – Tension d'entrée	100-240V~50/60Hz 1,5A
	Chargeur – Tension de sortie	19.0V  3.15A 59,85W
	Chargeur inclus	L-shaped - 1,5m

**LDLC SPC-N**

## DESSOUS

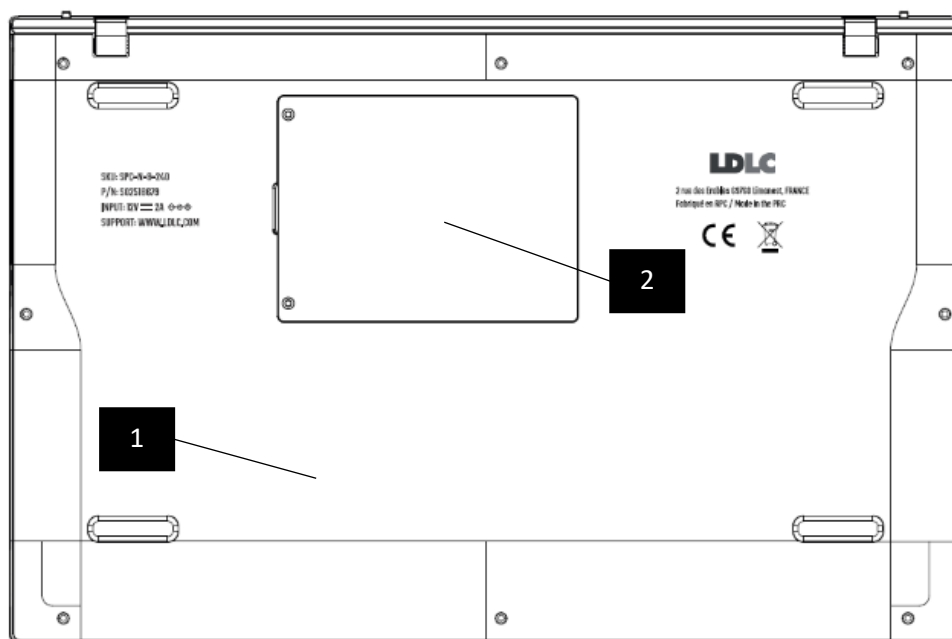

1	Emplacement de la batterie	Attention : batterie inamovible
2	Trappe pour HDD/SSD	<b>(SPC-N Seulement)</b> Dévisser les 2x vis pour ajouter 1x SSD/HDD 2,5" (avec adaptateur)

## CÔTÉ DROIT

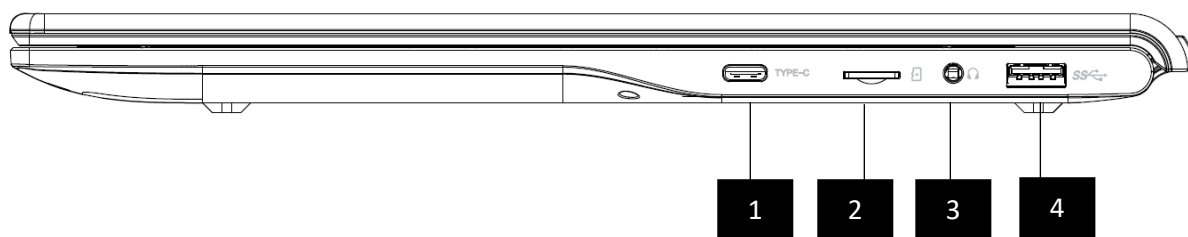

<b>1</b>	Port USB-C	Permet de connecter un périphérique USB-C (transfert de données uniquement)
<b>2</b>	Connecteur de carte mémoire	Prend en charge les cartes mémoires Micro SD
<b>3</b>	Port de sortie audio	Permet de brancher des haut-parleurs stéréo, un casque, des écouteurs
<b>4</b>	Port USB 3.0	Permet de connecter un périphérique USB

## CÔTÉ GAUCHE

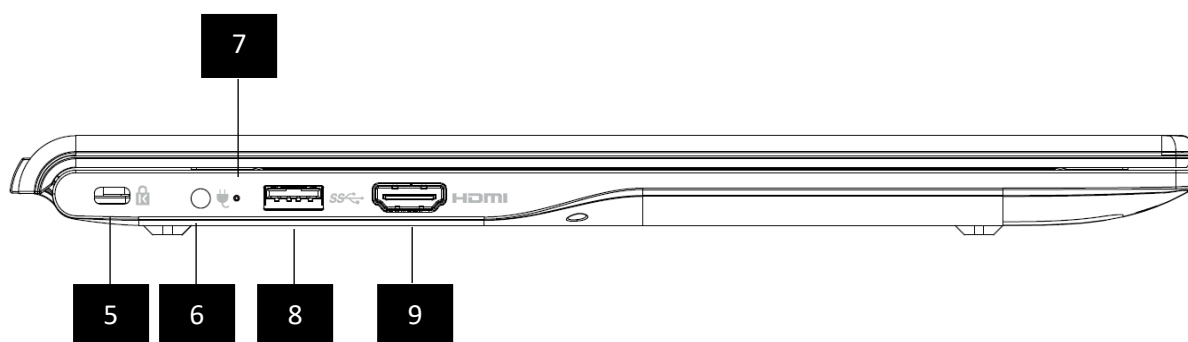

<b>5</b>	Emplacement pour câble antivol	Permet de fixer un câble antivol
<b>6</b>	Connecteur d'alimentation	Permet de brancher l'adaptateur secteur.
<b>7</b>	LED d'état	Vert : chargé / Rouge : en charge
<b>8</b>	Port USB 3.0	Permet de connecter un périphérique USB
<b>9</b>	Port HDMI	Permet de connecter un périphérique audio ou vidéo.

## AJOUTER UN DISQUE DUR SECONDAIRE (modèle SPC-N uniquement)

Vous pouvez facilement ajouter un disque dur secondaire pour sauvegarder vos fichiers ou installer des programmes. Format de disque : **HDD ou SSD 2,5" SATA III (7mm max)**

L'électricité statique peut endommager les composants de votre système. Afin de protéger les composants de votre système de tout dommage lié à l'électricité statique durant l'installation, touchez brièvement une partie métallique ou équipez-vous d'un bracelet antistatique avant de toucher ou manipuler les composants internes.

1. Mettez l'ordinateur hors tension, débranchez l'ordinateur de l'alimentation ainsi que tous les câbles connectés.
2. Rabattez l'écran et retournez l'ordinateur
3. Dévissez les 2 vis de la trappe HDD/SSD située à l'arrière de votre PC portable et retirez la trappe

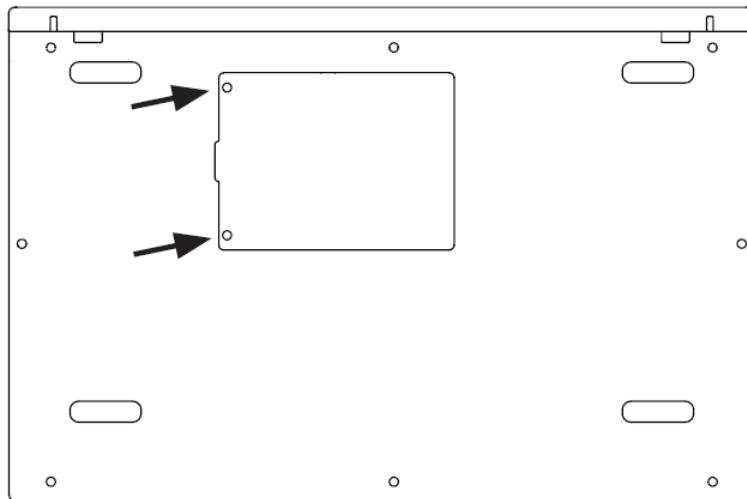

4. Installez-le HDD/SSD dans l'adaptateur fourni et vissez l'ensemble pour les solidariser : 2 vis sur chacun des côtés

(4x vis cruciforme à tête plate de 2,5mm de diamètre, 5mm de longueur, épaisseur de la tête 0.5mm).

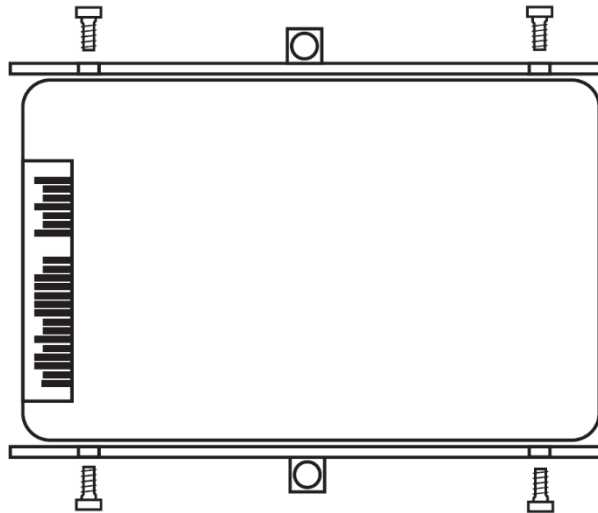

5. Insérez l'ensemble dans la direction indiquée ci-dessous :

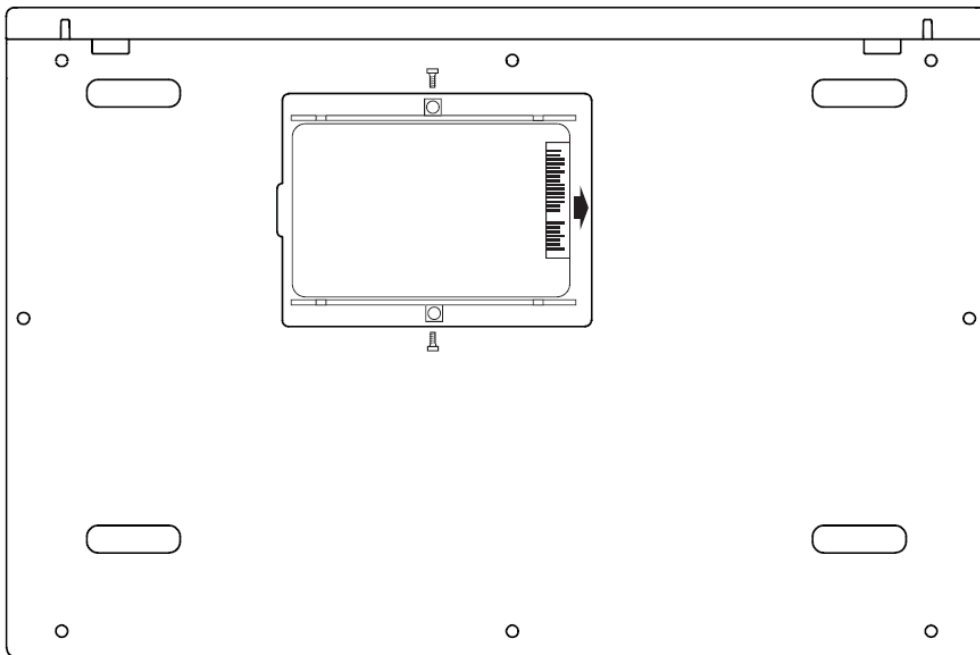

6. Vissez l'adaptateur au PC portable : 1 vis sur chacun des côtés :

(2x vis cruciforme à tête plate de 2,5mm de diamètre, 4mm de longueur, épaisseur de la tête 0.6mm).

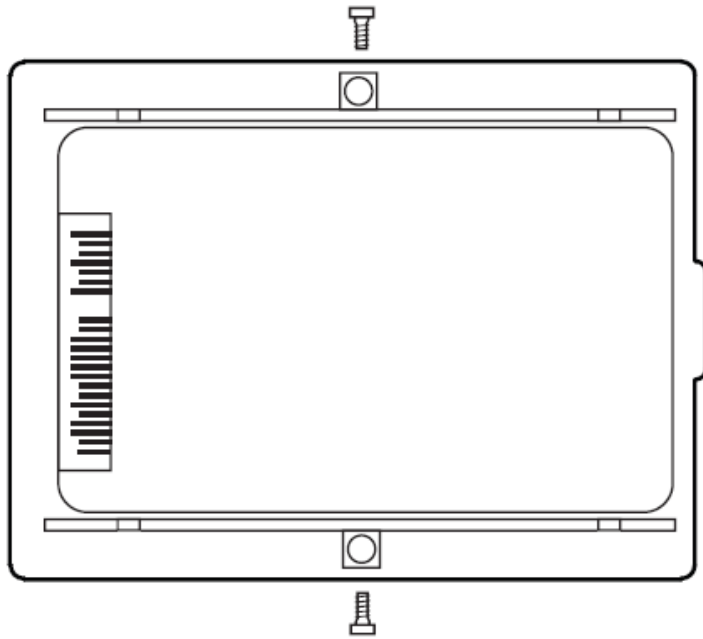

7. Replacez la trappe HDD/SSD à l'arrière du PC Portable et revissez-la.

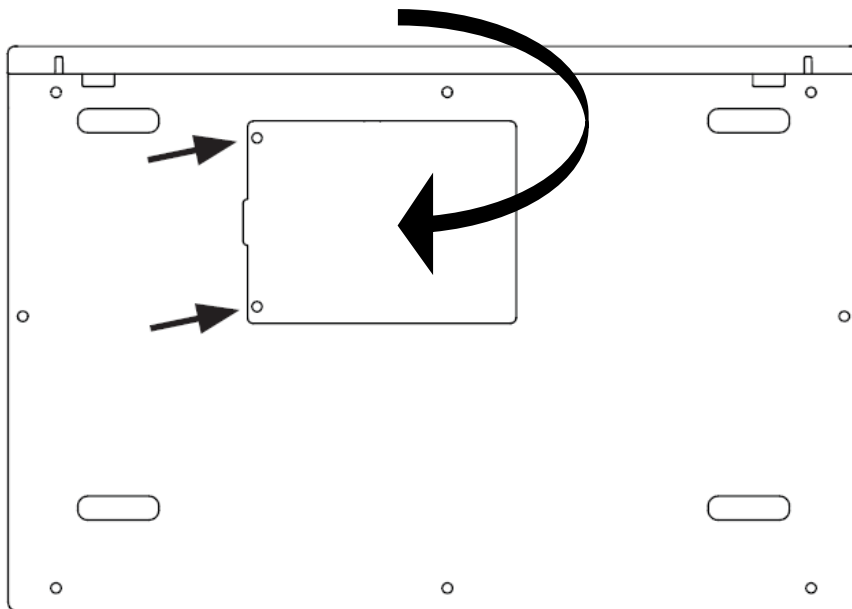

**Attention** : une fois installé, le nouveau disque dur ou SSD doit être initialisé et formaté pour pouvoir être utilisé.



## SPECIFICATIONS TECHNIQUES

INFORMATIONS GENERALES	Marque	LDLC
	Modèle	SPC-N
	Référence	SPC-N-8-240
SYSTÈME D'EXPLOITATION	Système d'exploitation	Linux Mint 20.03
	Langue de l'OS	Français
	Système d'exploitation fourni	Oui
	Compatibilité	GNU/Linux Windows 11 (TPM2.0 software) Lien de téléchargement : <a href="#">Pilotes pour Windows 11</a>
PROCESSEUR ET CHIPSET	Processeur	Intel Pentium Silver N5030
	Architecture	Gemini Lake
	Mémoire Cache L3	4 Mo
	Fréquence CPU	1,1 GHz Base (3.1 GHz Rafale)
	Nombre de cœurs	4
MÉMOIRE	Taille de la mémoire	8 GB
	Type de mémoire	LPDDR4
	Fréquence	2133 MHz
GRAPHISMES	GPU Series	Intel UHD
	Chipset graphique	Intel UHD Graphics 605
Affichage	Ecran tactile	Non
	Type de dalle	IPS
	Type d'écran	LED
	Taille de l'écran	15,6 pouces
	Résolution Max	1920*1080 pixels
	Format de l'écran	16/9
	Ecran Large	Non
	Dalle antireflets	Oui
	Disque dur	SSD SATA M.2 240GB
	Disque secondaire (non fourni)	SSD/HDD 2,5" (avec adaptateur) Hauteur maximale : 7mm
	Interface du disque dur	M.2 - SATA
	Nombre de disques	1
	Nombre de disques max	2
	Lecteur optique	Aucun
	Lecteur de cartes	Micro SD
	Norme(s) réseau sans-fil	2.4 & 5Ghz AC Dual band Wi-Fi AC9462
	MULTIMEDIA	Webcam
EQUIPEMENT	Type de H.P	Intégrés 2x 1W - 8Ω IC : REALTEK ALC269
	Type d'activités	Bureautique

	Norme du clavier	AZERTY
	Localisation	Français
	Clavier rétroéclairé	Non
	Pavé numérique	Oui
	Lecteur biométrique	Non
	Office fourni	Non
CONNECTIQUE	Connecteur(s) disponible(s)	1 X Jack 3,5mm Femelle Stéréo
		2 X USB 3.0 (Type A)
		1 X USB 2.0 Type C – Données
		1 X HDMI 1.4 Femelle
CARACTÉRISTIQUES PHYSIQUES	Couleur	Anthracite
	Profondeur	245mm
	Largeur	371,4mm
	Épaisseur Arrière	18,5mm
	Poids	1,6 kg
	Matière	Plastique
	Sécurité	Encoche de verrouillage Kensington
ALIMENTATION	Capacité de la batterie	7.4V 5000mAh - 37WH
	Batterie amovible	Non
	Chargeur – Tension d'entrée	100-240V~50/60Hz 0.8A
	Chargeur – Tension de sortie	12.0V  2A 24.0W
	Chargeur inclus	L-shaped - 1,5m

## PREMIER LANCEMENT

Lors du premier lancement, il vous sera demandé :

1. De choisir la langue du système

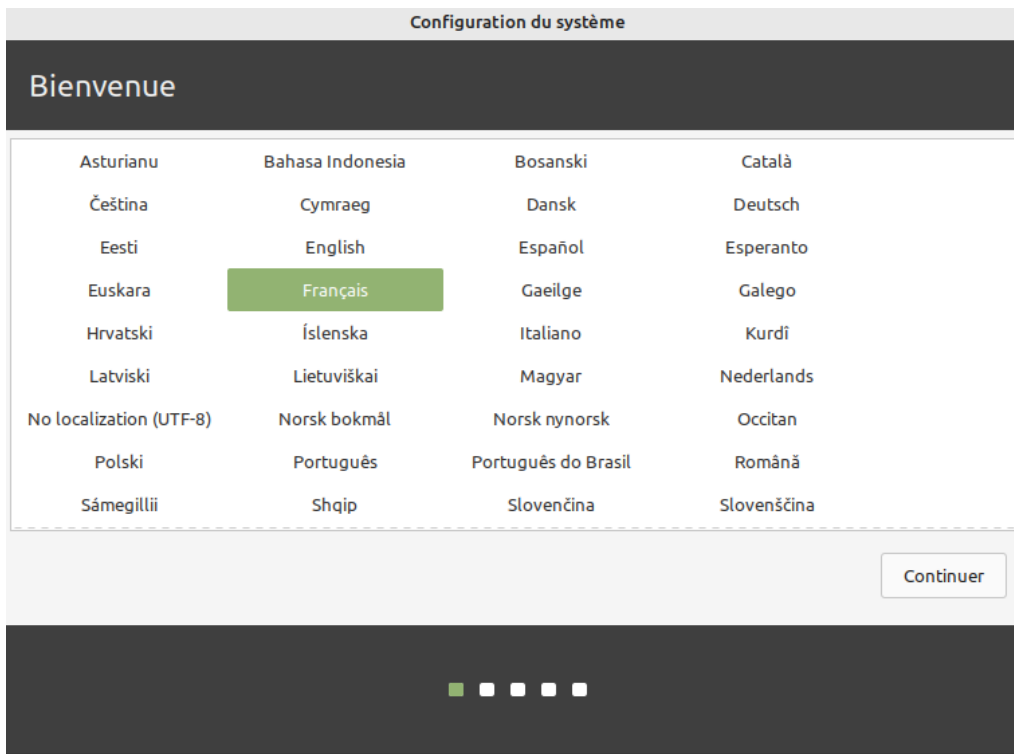

2. De choisir votre fuseau horaire



3. Sélectionnez la disposition du clavier indiquée ci-dessous.

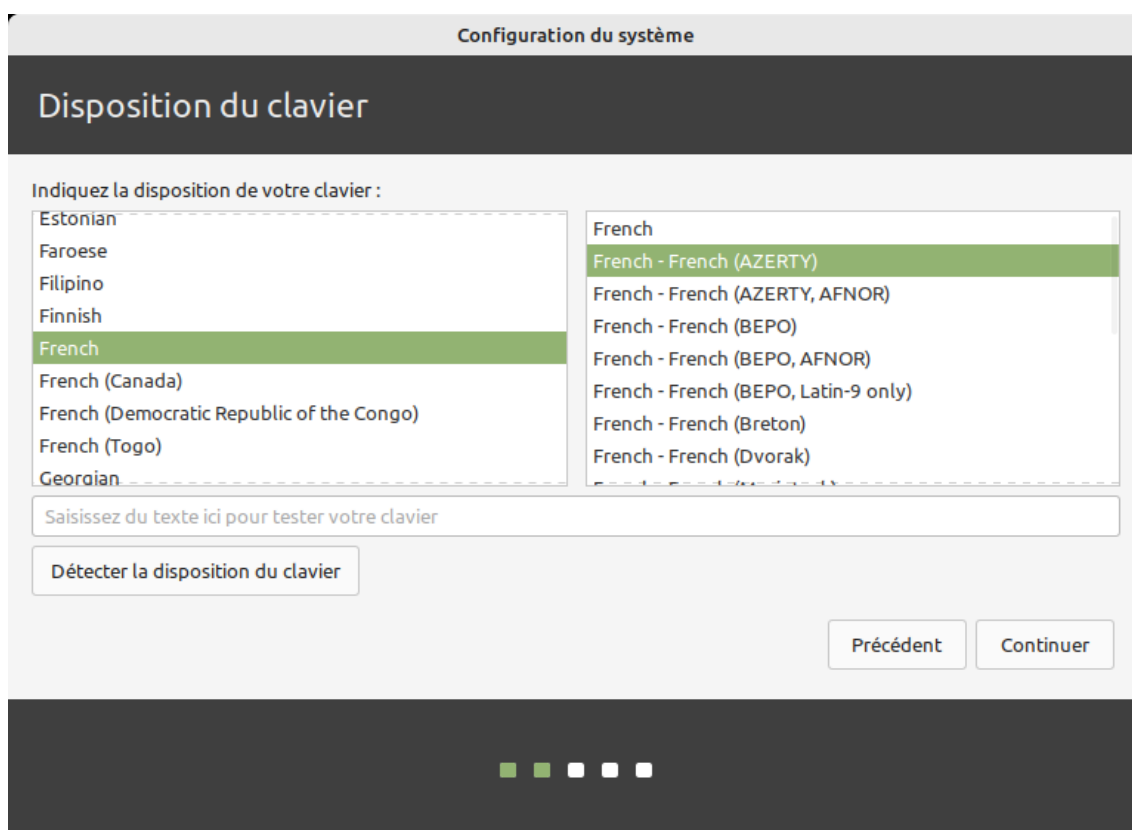

4. Entrer vos informations :

- Votre nom
- Nom de l'ordinateur
- Nom d'utilisateur
- Mot de passe

Configuration du système

## Qui êtes-vous ?

Votre nom :

Le nom de votre ordinateur :   
Le nom qu'il utilise pour communiquer avec d'autres ordinateurs.

Choisir un nom d'utilisateur :

Choisir un mot de passe :

Confirmez votre mot de passe :

Ouvrir la session automatiquement

Demander mon mot de passe pour ouvrir une session

Chiffrer mon dossier personnel

■ ■ ■ ■ ■

## INFORMATIONS SUR LE SYSTEME D'EXPLOITATION LINUX

Le système d'exploitation Linux est installé sur votre ordinateur, lisez les informations suivantes avant d'utiliser votre ordinateur.

### AFFICHER LES APPLICATIONS

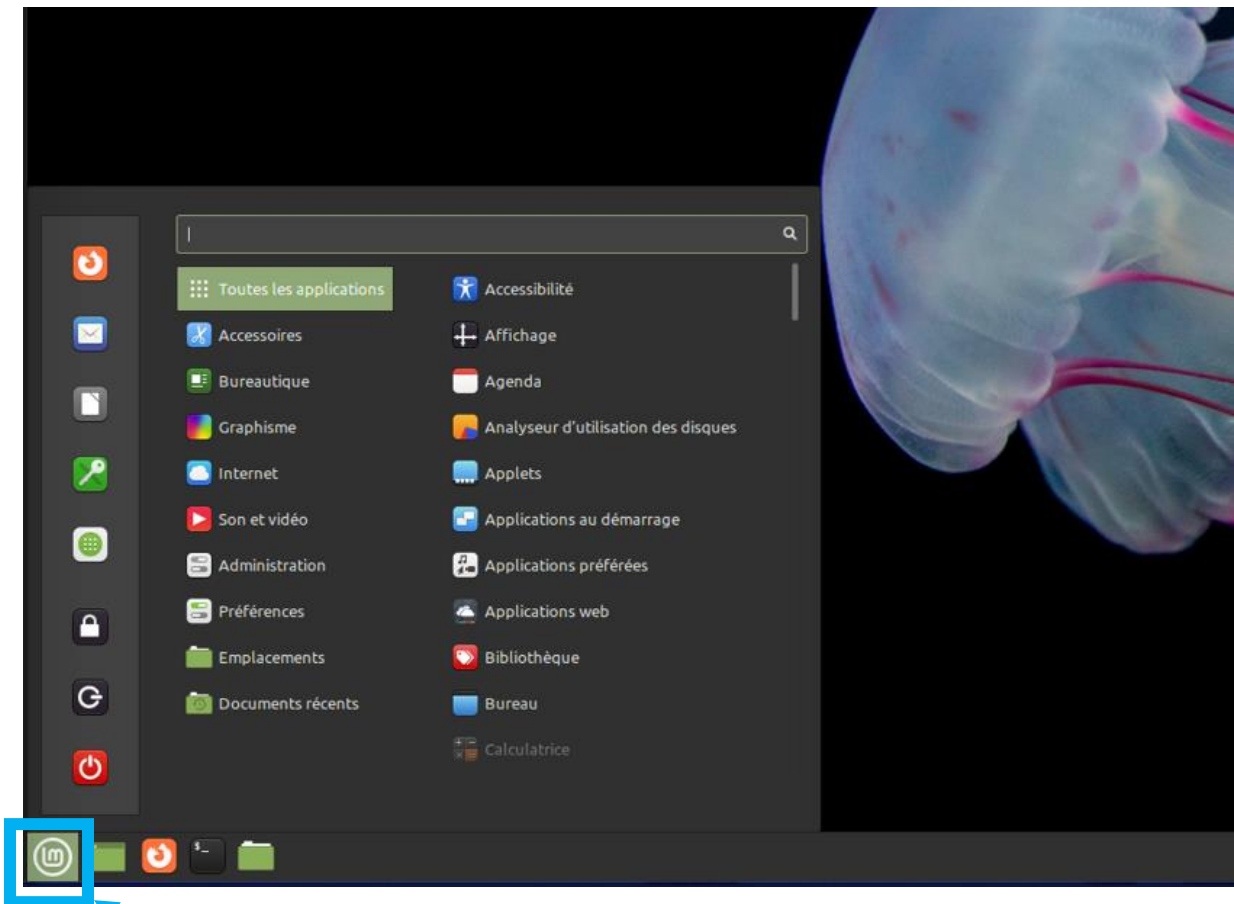

Cliquez ici pour afficher le menu Démarrer

## RACCOURCIS PRINCIPAUX :

Icône	Application	Usage
	<b>Firefox</b>	Navigateur web
	<b>Thunderbird</b>	Client de messagerie
	<b>LibreOffice</b>	Suite bureautique
	<b>KeePassXC</b>	Gestionnaire de mots de passe
	<b>GIMP</b>	Outil d'édition et de retouche d'image
	<b>Dossier personnel</b>	Explorateur de fichiers
	<b>Logithèque</b>	Permet d'installer facilement de nouveaux logiciels
	<b>Verrouiller</b>	Verrouille l'ordinateur
	<b>Déconnexion</b>	Quitte la session
	<b>Eteindre</b>	Permet d'arrêter ou de redémarrer l'ordinateur



**Poste de  
travail**

Accéder au Poste de travail



## ICONES SYSTEME

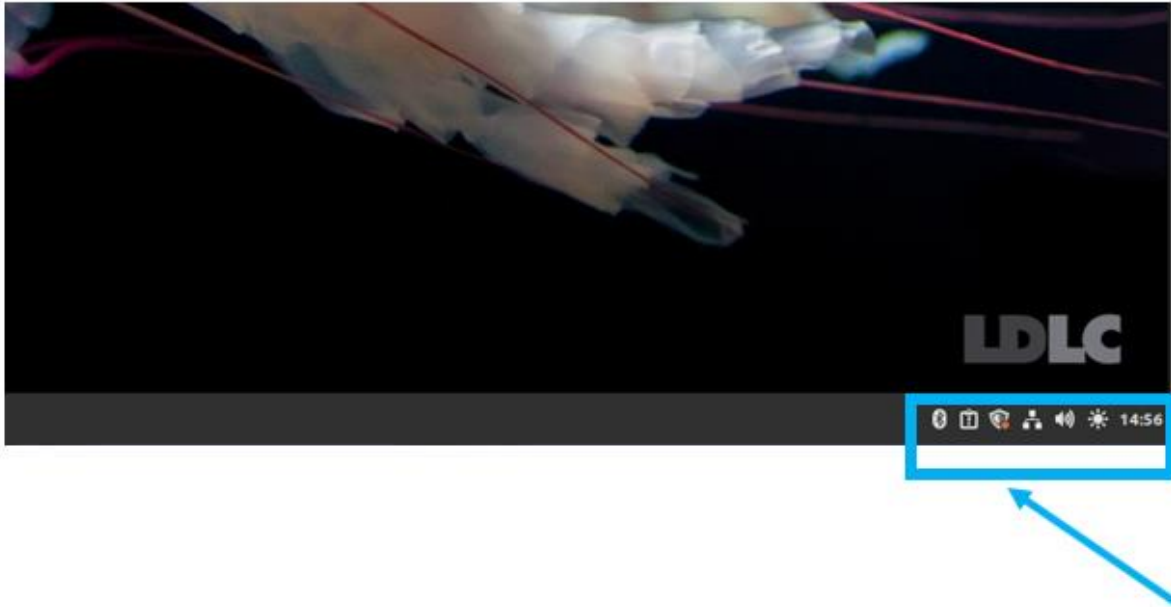

Icône	Réglage	
🔊	Son	Faites défiler le curseur pour régler le son
☀️	Luminosité	Faites défiler le curseur pour régler la luminosité
🌐	Filaire connecté	Gérer la connexion filaire
📶	WiFi	Gérer la connexion sans fil
🔋	Batterie	Indique le niveau de charge de batterie
📶	Bluetooth	Gérer le Bluetooth
🛡️	Gestionnaire de mise à jour	Gérer les mises à jour
📄	Relevés du système	Dépannage des problèmes

## **GARANTIE**

### **1. Conditions de garantie contractuelles Groupe LDLC**

La garantie Groupe LDLC est limitée au remplacement de l'ordinateur ou de certaines pièces reconnues comme étant défectueuses par un ordinateur identique ou comparable ou des pièces neuves ou comme neuves.

Elle couvre la réparation, l'échange de l'ordinateur pendant la durée de garantie, tel que stipulé ci-dessous.

Durée de la garantie :

1/ Pour l'ordinateur portable, garantie 2 ans.

2/ Pour la batterie d'alimentation, garantie 1 an.

3/ Prise en charge des pixels défectueux selon la norme ISO 13406-2, Classe II

### **2. Exclusions de garantie**

La présente garantie est exclue dans les cas suivants :

La garantie exclut les dommages d'origine externe, les dommages consécutifs à une utilisation non conforme des produits, les dommages consécutifs à l'intervention d'un réparateur non agréé par le Groupe LDLC.

Le Groupe LDLC ne peut en aucun cas être tenue pour responsable de la perte ou de l'altération des données ou programmes présents sur les matériels ou supports (disquettes, disques durs...) qui sont retournés pour une intervention technique, que les produits soient sous garantie ou non.

Le Groupe LDLC s'engage uniquement à assurer le remplacement de certaines pièces défectueuses et la réparation des dommages de l'ordinateur fourni au client par ses soins.

Si le matériel ne peut être remplacé par un matériel identique, il sera proposé au client un matériel équivalent ou supérieur, ou un avoir.

Sous réserve des dispositions légales impératives, la responsabilité du Groupe LDLC est strictement limitée aux obligations définies aux présentes conditions ou, le cas échéant, aux conditions expresses. Le Groupe LDLC ne peut en aucun cas être tenu pour responsable des dommages matériels et immatériels qui interviendraient au cours du dépannage dans le cas où l'acheteur retournerait des produits qui n'ont pas été fournis par le vendeur.

Le Groupe LDLC ne peut être responsable au titre de la garantie des pannes ou dommages résultant directement ou indirectement des cas suivants :

- Tout entreposage sans protection ou prolongé.
- Toute négligence, erreur de raccordement ou de manipulation, entretien et usage de l'ordinateur portable non-conforme aux spécifications techniques fournies par le Groupe LDLC, plus généralement une utilisation défectueuse ou maladroite.
- Tout ajout de dispositif complémentaire ou accessoire à l'ordinateur ou utilisation de toutes pièces nécessaires pour l'exploitation de l'ordinateur non conformes aux spécifications techniques fournies par le Groupe LDLC.
- Toute modification ou transformation mécanique, électronique, électrique ou autres apportées à l'ordinateur ou à ses dispositifs de raccordement par toute tierce personne.

- En cas de faillite ou impossibilité de fourniture de la part du fabricant, le client ne peut se retourner contre le Groupe LDLC, laquelle n'assumera aucune responsabilité en matière de garantie sur les produits de ce fabricant.

### **3. Limitations de garantie**

La garantie Groupe LDLC est limitée à la réparation, au remplacement ou à un remboursement en valeur de l'ordinateur portable reconnu défectueux par le Groupe LDLC, en tenant compte de l'usage qui en a été fait et ceci au libre choix du Groupe LDLC.

Le Groupe LDLC s'engage uniquement à assurer le remplacement de certaines pièces défectueuses et la réparation des dommages de l'ordinateur fourni à l'acheteur par ses soins. La garantie ne couvre donc pas les frais de main d'œuvre, ni ceux qui résultent des opérations de démontage, de remontage et de transport, sauf dans le cas de l'échange standard. Le SAV du Groupe LDLC ne peut jouer que dans le cadre de la garantie Groupe LDLC ou de la garantie légale.

Le Groupe LDLC ne sera en aucun cas et en aucune circonstance tenue pour responsable des autres coûts, frais, dépenses, pertes ou dommages de quelque nature que ce soit résultant de l'utilisation de l'ordinateur portable, de la présence d'un virus (ou d'un dispositif préprogrammé ayant un effet similaire) sur l'ordinateur portable, et ce qu'ils soient directs, indirects ou accessoires, y compris (sans que cette liste soit exhaustive) la perte de données, le manque à gagner ou tout autre dommage commercial.

Le Groupe LDLC ne sera pas tenu pour responsable des événements indépendants de sa volonté qui l'empêcheraient d'assurer la prestation des services proposés, notamment, sans que cette liste soit exhaustive, l'interruption des services téléphoniques, la fermeture d'aéroports interrompant la livraison des marchandises, les catastrophes naturelles, les conditions météorologiques, les grèves et l'impossibilité de contacter le client pour confirmer les différentes étapes liées à la prise en garantie de l'ordinateur.

### **4. Réclamation et Service Après-Vente**

En cas de défaillance de l'ordinateur, le Groupe LDLC conseille au client de rechercher l'origine du problème en effectuant une vérification technique sommaire au moyen du manuel d'utilisation fourni au client avec l'ordinateur portable.

Si le problème persiste, le client est invité à contacter notre "Support Technique" par téléphone ou par e-mail, tel que détaillé ci-après et à se munir des informations suivantes :

- Son numéro de client ;
- L'original de la facture d'achat de l'ordinateur portable ;
- Le détail lié à la panne constatée ;
- Le détail des éventuelles modifications logicielles ou matérielles apportées à l'ordinateur portable ;
- L'assurance que le problème ne résulte pas d'un équipement ou d'un logiciel tiers ;
- La description exacte des différents messages d'erreur qui s'affichent ;

Un technicien du Groupe LDLC établira un diagnostic et tentera de le résoudre par téléphone ou par e-mail. Si le problème ne peut être résolu, et sous réserve que le défaut soit couvert par la présente garantie contractuelle, le Groupe LDLC réparera ou changera l'ordinateur. Si le Groupe LDLC ne découvre aucun défaut ou problème ou que le client ne remplit pas l'une

des conditions détaillées dans cette rubrique, la société se réserve le droit de facturer les pièces et la main-d'oeuvre. Le retour des marchandises se fait uniquement par voie postale, sauf mention particulière. Tout retour de marchandise nécessite l'accord préalable du Groupe LDLC et un numéro de retour, lesquels peuvent être obtenus gratuitement via la page CONTACTS accessible depuis la page d'accueil de notre site <http://www.ldlc.com/>.

Vous recevrez par le moyen jugé le plus opportun par le Groupe LDLC un accord de retour. A défaut d'accord de retour, la marchandise vous sera retournée ou tenue à votre disposition, à vos frais, risques et périls, tous frais de transport, de stockage, de manutention étant à votre charge. La prise en charge des frais de retour est assurée par le Groupe LDLC via la fourniture d'un bon de transport en France métropolitaine et en Belgique. Pour toute autre destination, une indemnisation sera réalisée sur la base tarifaire du transporteur local le plus avantageux (hors assurance ou frais de recommandation) et sur présentation d'un justificatif d'envoi. L'acheteur dispose après l'obtention de l'accord de retour d'un délai de 14 jours maximum pour effectuer le retour de la marchandise défectueuse chez le Groupe LDLC.

Pour plus d'informations sur le sujet, nous vous invitons à lire nos "Conditions générales de vente" (CGV) disponibles sur notre site <http://www.ldlc.com/>.

#### **5. Transfert de la propriété de la garantie**

En cas de cession de l'ordinateur portable, la présente garantie contractuelle peut être transférée. Toutefois, le nouvel utilisateur ne bénéficiera de la présente garantie, que pendant la période de garantie restante, et sous réserve d'être en possession de l'original de la preuve d'achat de l'ordinateur portable.

#### **6. Pour nous contacter**

**Si vous êtes un particulier**, contactez le Support Technique :

- Par e-mail, rendez-vous sur notre page : <http://www.ldlc.com/faq/>
- Par téléphone :

Depuis la France : 04 27 46 6000\*

Depuis l'Etranger : + 33 4 27 46 6000\*

\*Tarifs appel : aucune surtaxe, le tarif est celui fixé par votre propre opérateur.

**Si vous êtes un professionnel**, contactez le Support Technique :

- Par e-mail, rendez-vous sur notre page CONTACTS :

<https://secure.ldlc-pro.com/faq/>

- Par téléphone (Numéro unique) :

Depuis la France : 04 27 46 6005\*

Depuis l'Etranger : +33 4 27 46 6005\*

\*Tarifs d'appel : aucune surtaxe, le tarif est celui fixé par votre propre opérateur.